

# Fujico Collection トートバッグ小

品番:300634



## 材料

A布:110cm幅×40cm  
 B布:110cm幅×50cm  
 厚手接着芯:100cm幅×50cm  
 ドットボタン15mm幅:1組

## 製図

単位:センチ  
 縫い代:周囲1cmつける  
 接着芯:上布・下布・持ち手の裏面に貼る

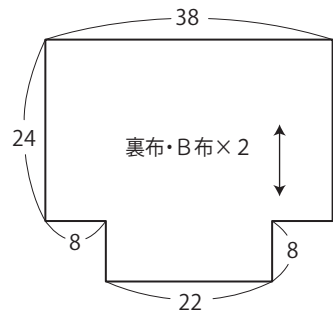
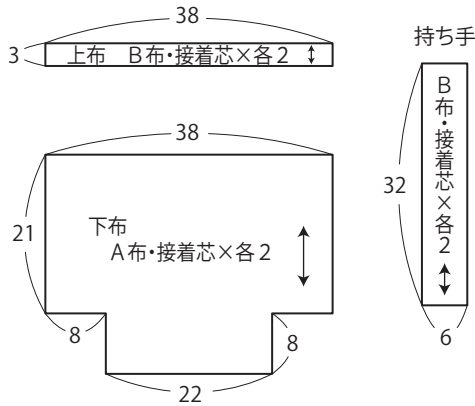

## 1. 表袋をつくる

①上布と下布を中表に合わせて縫う。

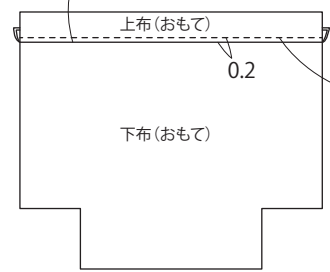

②縫い代を上側に倒しステッチをかける。

※2枚つくる

③2枚を中表に合わせて両脇と底を縫う。縫い代は割る。

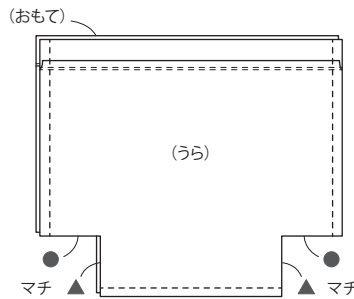

## 2. 裏袋をつくる

①裏布を中表に合わせて両脇と底を縫う。脇には返し口をあけておく。縫い代は割る。

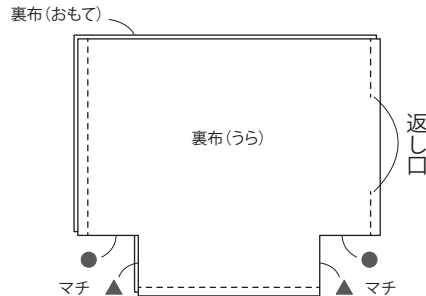

## 3. 持ち手をつくる

①長編を出来上がりに折り、両端を縫う。

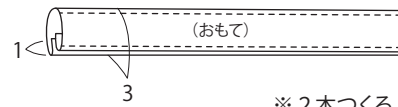

②表袋に持ち手を仮止めする。

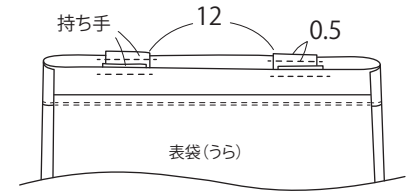

## 4. 表袋と裏袋をつける

①表袋と裏袋を中表に合わせて袋口を縫う。

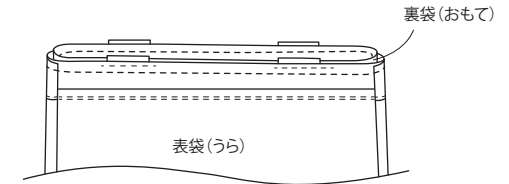

②表に返して返し口を縫いとじる。

③袋口の端にステッチをかける。

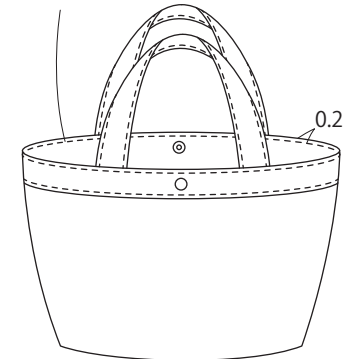

④上布の中心にドットボタンをつける。