

フラワーシュガーメゾン 大人リュック (1ページ目)

品番:300392 ※レシピは
合計2ページあります

材料

表A布…110cm幅×0.5m
表B布…110cm幅×0.4m
表C布(ネームタグ用)…10cm×0.2m
(使うのは少量ですが0.2mないとネームタグで使う柄が入っていない恐れがあります)
裏布…110cm幅×0.6m
接着芯…92cm幅×0.6m
20cmファスナー…1本
50cmファスナー…1本
カラーテープ25mm幅…2.4m
移動カン:内径25mm…2個
角カン:内径25mm…2個

製図

単位:センチ 【 】:縫い代
【 】指示以外縫い代は1cmつける
接着芯は表布の裏面に貼っておく

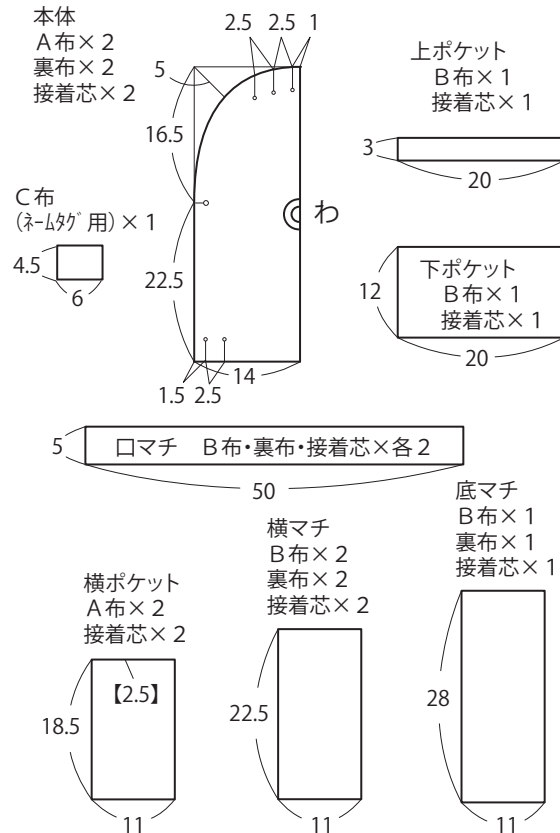

1. 表口マチにファスナーをつける。 同様にポケットにもファスナーをつける。

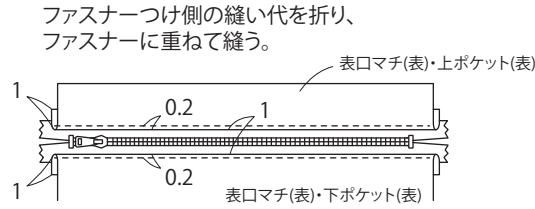

2. 横マチと底マチをつける。

- ①横ポケット口を2.5cm二つ折りし、ステッチをかける。
- ②横マチに横ポケットを仮止める。

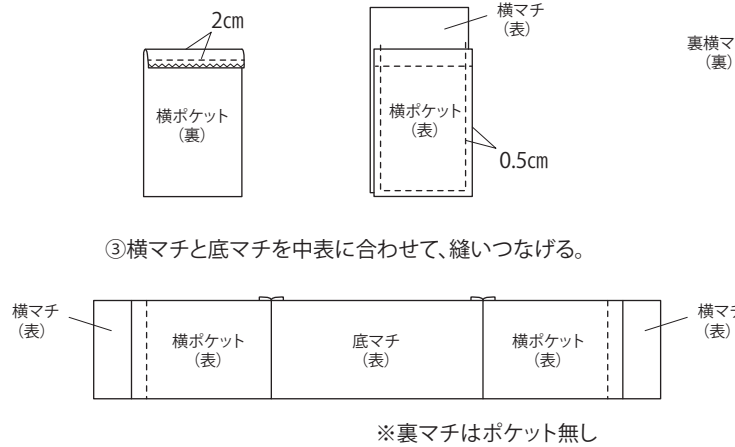

3. 表口マチと表横マチをつける

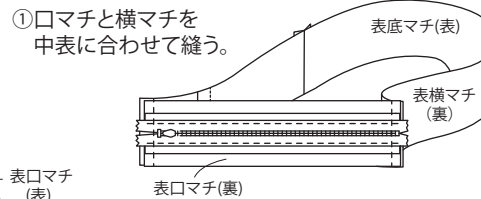

- ②縫い代を横マチ側に倒し、ステッチをかける。

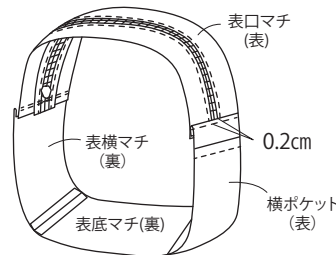

4. 裏口マチと裏横マチをつける

- ①口マチのファスナーつけ側の縫い代をアイロンで二つ折りする。
- ②口マチと横マチを中表に合わせて縫う。
口マチと口マチの間は1cmあける。

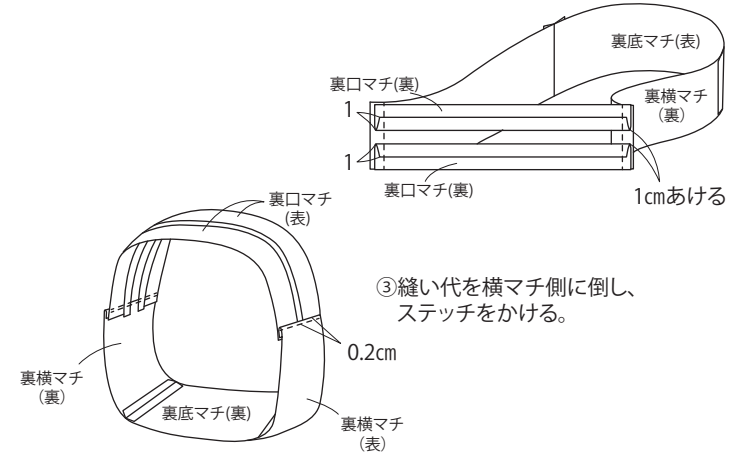

5. 肩ひもをつくる

- ①1mにカットしたカラーテープを移動カンの真ん中を通し、三つ折りして縫う。

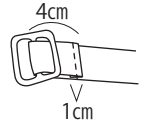

- ②縫っていない端を角カンに通し、さらに移動カンに通す。



- ③7cmにカットしたカラーテープを角カンに通し、二つ折りして仮止める。



※2本つくる

※作り方は2ページ目に続く

フラワーシュガーメゾン 大人リュック (2ページ目)

※レシピは
合計2ページあります

品番:300392



6. ポケットをつける

①下ポケットに出来上がりに折ったタグを縫いつける。

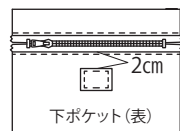

②ポケット周囲の縫い代を折り、本体に縫いつける。

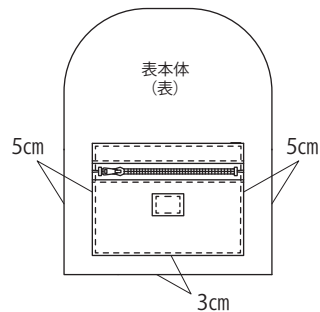

7. 持ち手と肩ひもを仮止めする

持ち手(カラーテープ20cmカット)

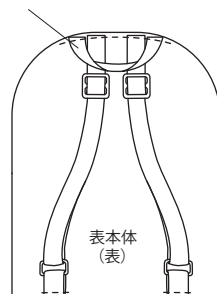

8. 本体にマチをつける

中表に合わせて縫う。
ファスナーはあけておく。

※裏本体も同様

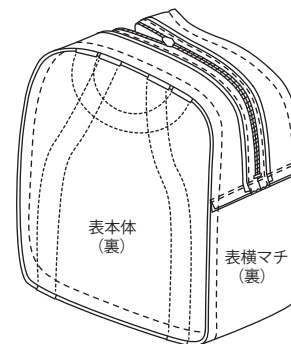

9. 表と裏の本体をつける

表本体と裏本体を外表に合わせて、裏のファスナー口をまつり表に返す。

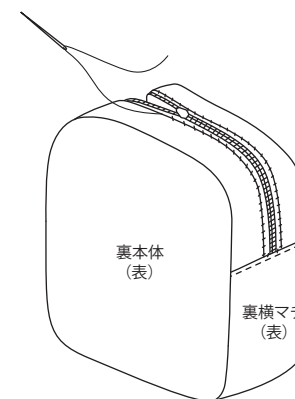

完成