

材料

表布:110cm幅×2m
 ゴムテープ0.8cm幅:約135~150cm
 薄手接着芯:5×5cm

製図

単位:センチ 【 】:縫い代
 指示以外縫い代は1cmつけて裁断
 接着芯はひも通し口のボタンホール
 部分に貼る



【0.5】

実寸大型紙
 ポケット×4

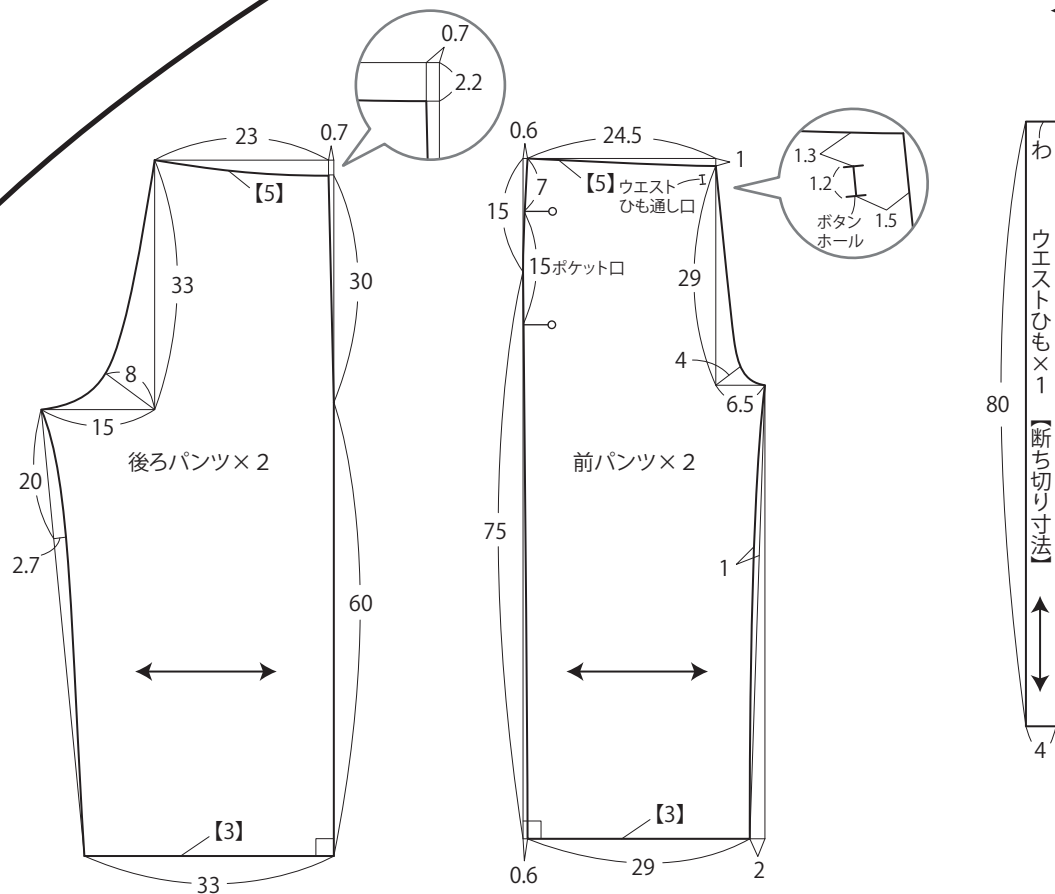

ポケット口

わ
 ウエストひも×1【断ち切り寸法】

etoffe パンツ

1. 前パンツにポケットをつける (左右同様)

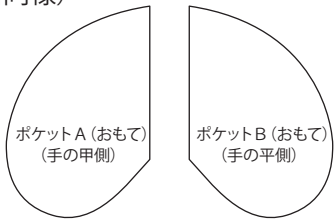

- ①ポケットAとポケットBを外表に合わせて縫う。
- ②うら返してステッチをかける。

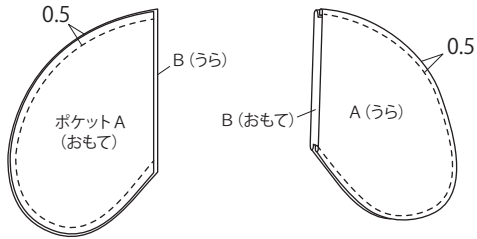

- ③前パンツの表面にポケットBを合わせポケットBをよけて、ポケットAのポケット口と前パンツのポケット口を中表に縫い合わせ、縫い代に斜めの切り込みを入れる。

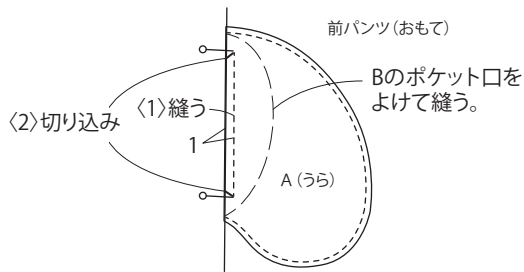

- ④ポケットを前パンツの裏面に返し、前パンツとポケットAのポケット口にステッチをかける。

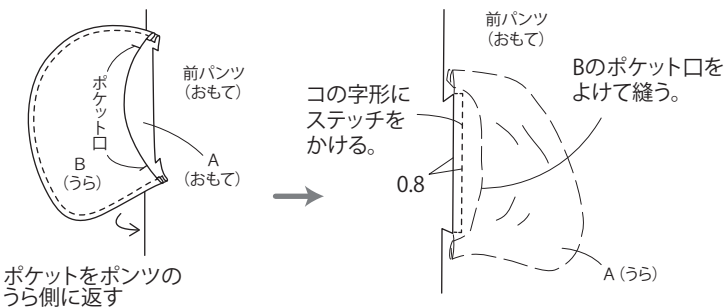

2. 右脇線を縫う

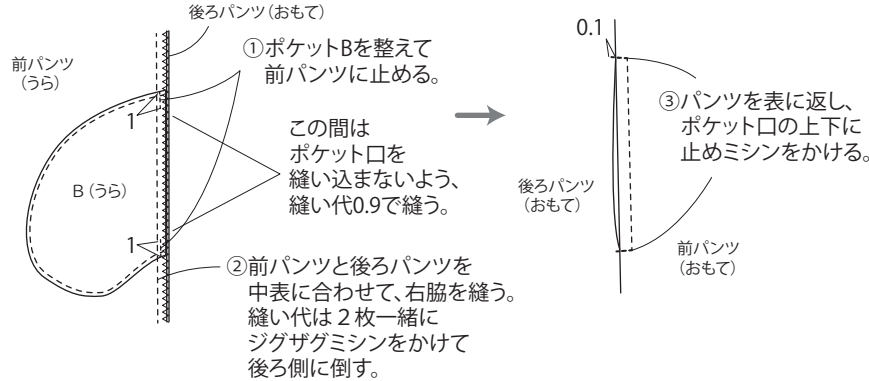

3. 左脇線を縫う

- ①右脇と同様に縫う。ただし、ウエストの縫い代にはゴム通し口をあける。

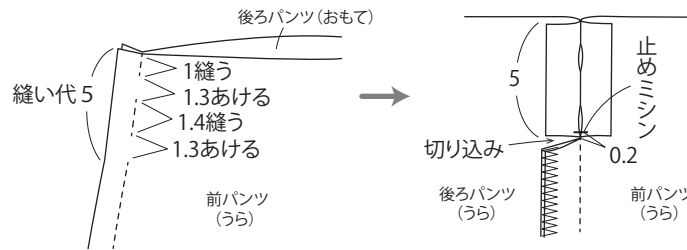

4. 股下線を縫う

前パンツと後ろパンツを中表に合わせて、股下を縫う。縫い代は2枚一緒にジグザグミシンをかけて後ろ側に倒す。
※左右同様に縫う。

5. 股上線を縫う

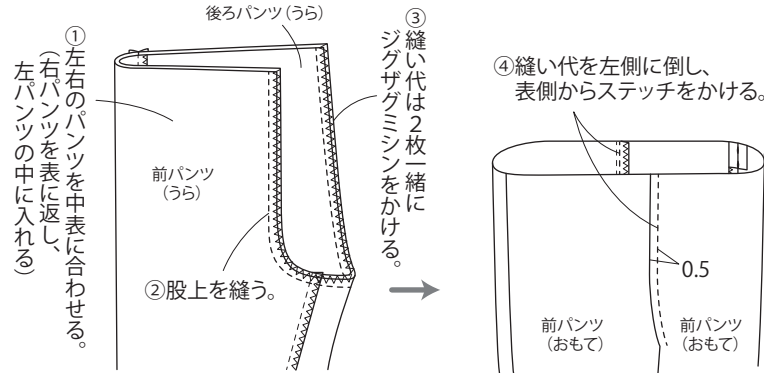

6. ボタンホールを作る NO.2

前パンツにひも通し口をボタンホールステッチで作る。

7. ウエストを縫う

1cm/4cmの三つ折りにしてステッチを3本かける。

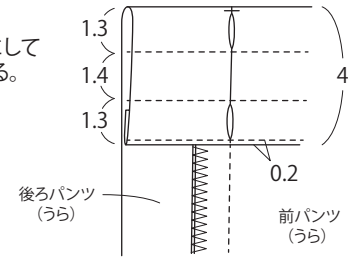

8. すそを縫う

1cm/2cmの三つ折りにしてステッチをかける。

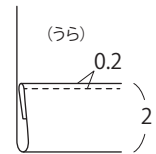

9. ウエストひもを作る

両端を折り込み四つ折りにして、ステッチをかける。

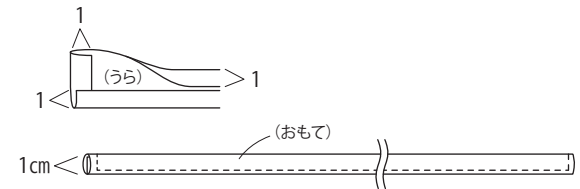

10. ひもとゴムを通す

- ①ボタンホールからウエストひもを通す。
- ②ゴム通し口から、ゴムテープ2本を通し、端を1.5cm重ねて縫う。(ゴムテープの長さは、ウエスト寸法に合わせて調整して下さい。)

