

etoffe リネンコート



材料

表布:110cm幅×3.5m

製図

単位:センチ 【 】:縫い代
指示以外縫い代は1cmつけて裁断

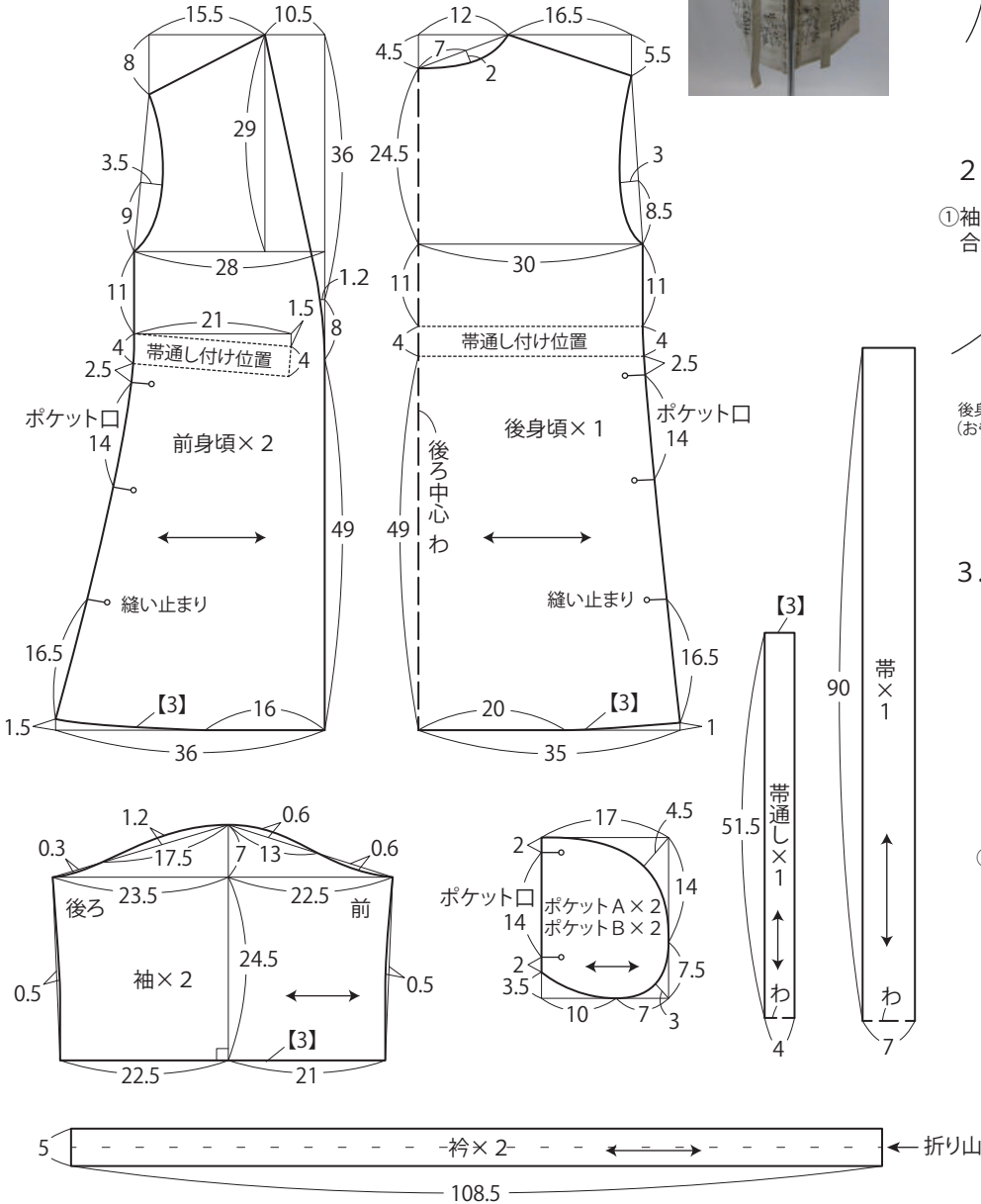

1. 肩を縫う

①肩の縫い代にジグザグミシンをかける。



②身頃を中表に合わせて縫う。

③縫い代を割る。

2. 袖をつける

①袖と身頃を中表に合わせて縫う。

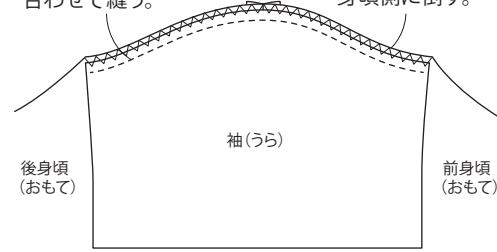

②縫い代は2枚一緒にジグザグミシンをかけ身頃側に倒す。

3. 身頃にポケットをつける (左右同様)

①ポケットAとポケットBを外表に合わせて縫う。

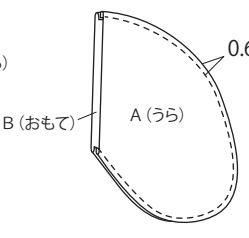
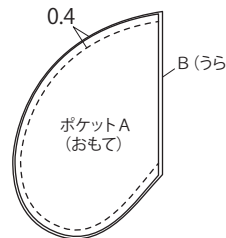

②うら返してステッチをかける。

NO.1

③前身頃の表面にポケットBを合わせポケットBをよけて、ポケットAのポケット口と前身頃のポケット口を中表に縫い合わせ、縫い代に斜めの切り込みを入れる。

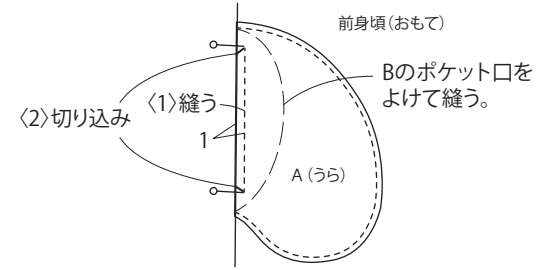

④ポケットを前身頃の裏面に返し、前身頃とポケットAのポケット口にステッチをかける。

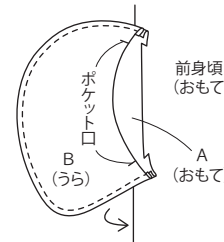

ポケットを前身頃のうら側に返す。

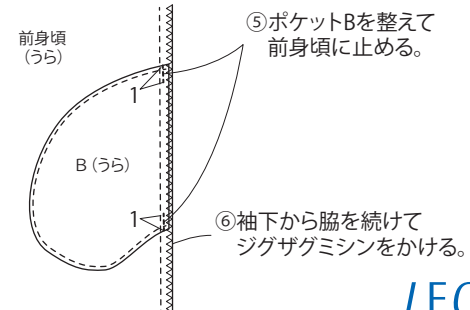
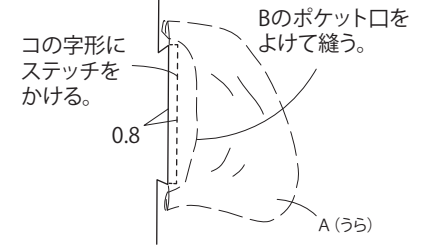

4. 袖下と脇を続けて縫う

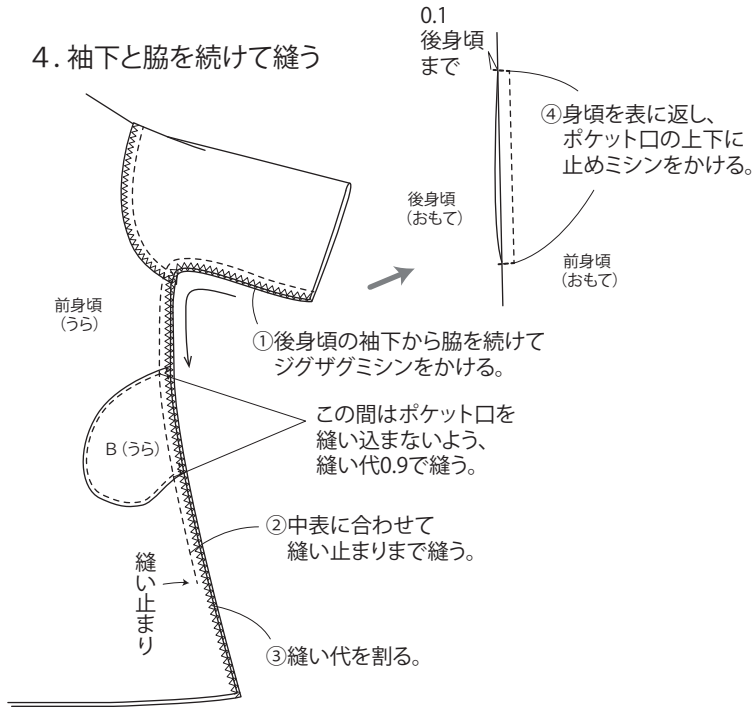

5. スリット部分を縫う。

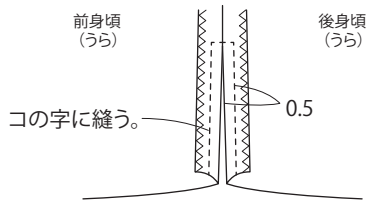

6. 裾の始末をする。

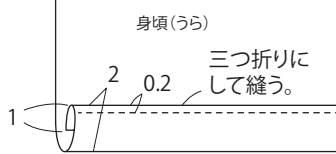

7. 衿をつける

①衿を中表に合わせて縫う。縫い代は割る。



②折り山と片側の縫い代を折る。

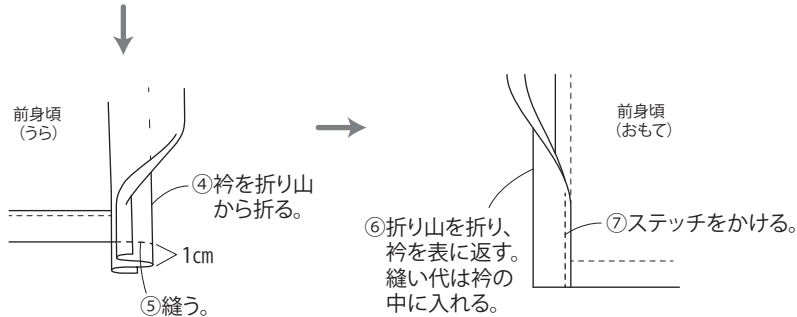
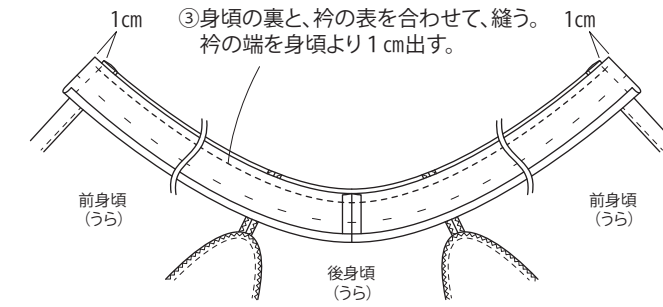
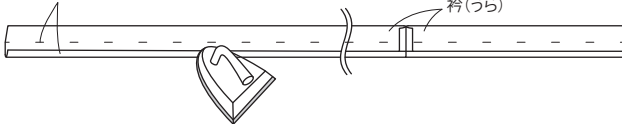

8. 帯をつくる

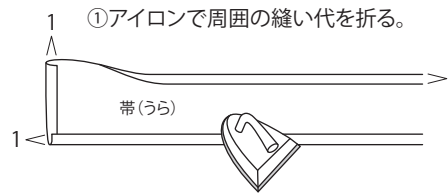

②さらに半分に折り、周囲にステッチをかける。

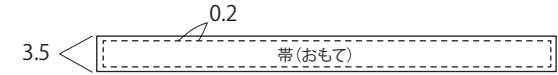

9. 帯通しをつくり、つける

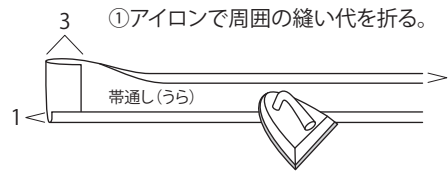

②身頃に重ねて、上端と下端をステッチで止める。

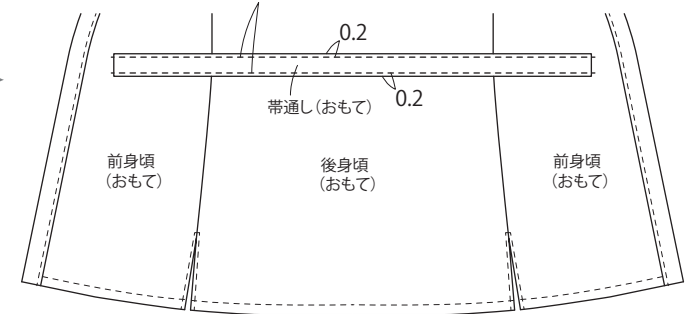

③帯を通して完成