

# L-2 バッグインバッグ



A布

## 仕上がりサイズ

巾30C×高さ20C×マチ8C

## 材料

表生地A:100cm×110cm  
裏生地B:100cm×110cm  
アクセント生地C:50cm×110cm  
厚手接着芯:50cm×100cm  
持ち手用テープ:2cm幅×16cm (2本)  
ファスナー:30cm (1本)  
Dカン:内径1.2cm (2ヶ)

## 裁断図

○ 数字以外は縫い代1cm

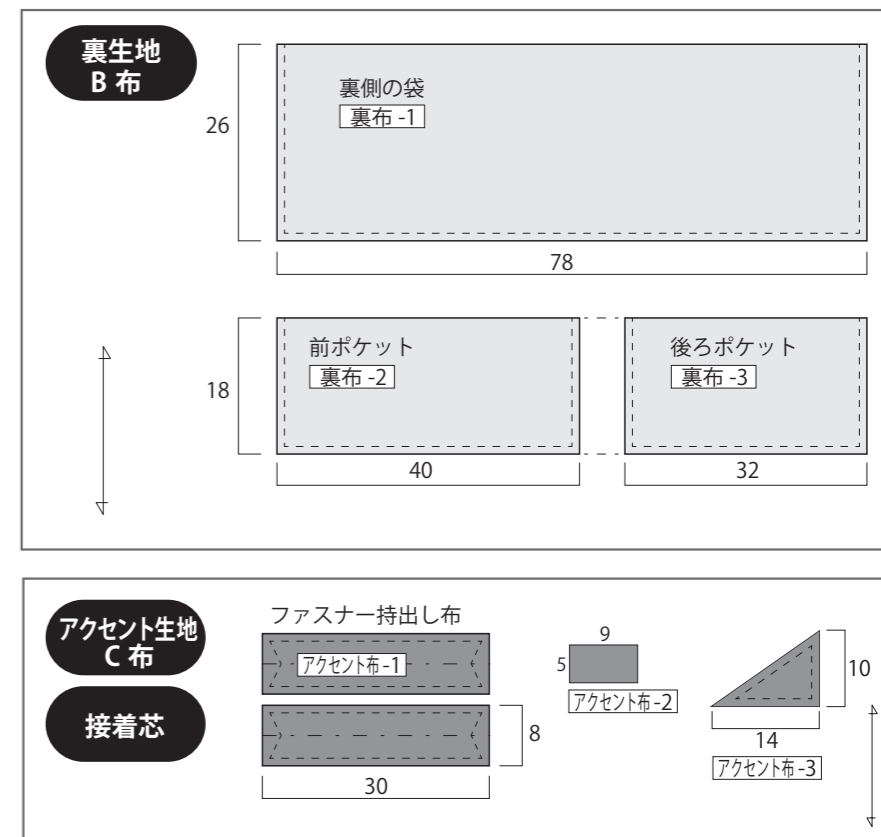
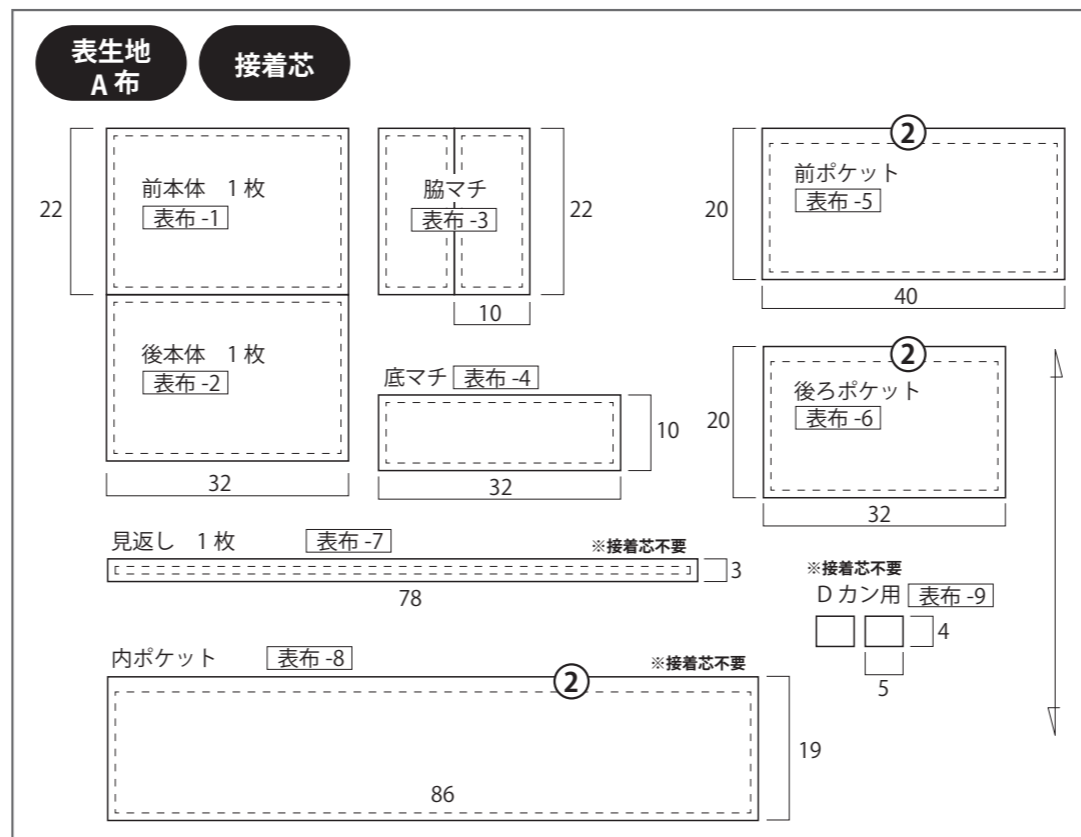

下準備 表生地 A 布、アクセント布の全てに接着芯を貼る

## 作り方

### ▶ 表袋を作る

前ポケット (表布-5) を作り、本体 (表布-1) に縫いつける

#### 前ポケット

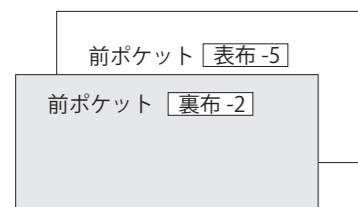

1) 表布の口部分を3つ折りにし、(裏布-2)をはさんでステッチ ※裏布は3つ折りにしない

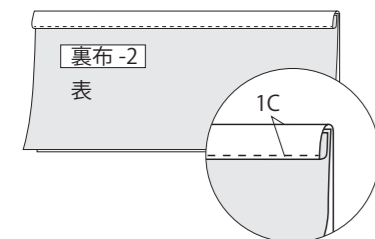

2) アクセント布-3を右下の角に合わせ 斜めの部分を1cm折り込みステッチをする

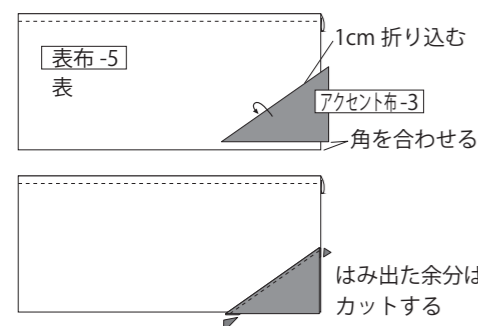

3) 図のように折る

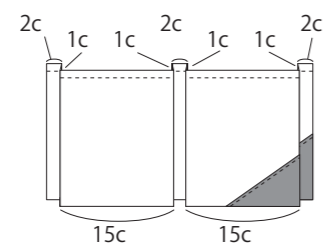

4) 前本体にポケットを付ける

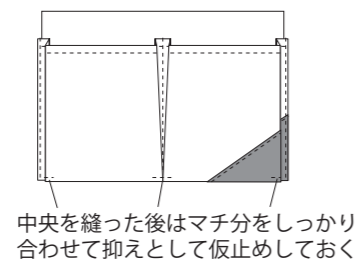
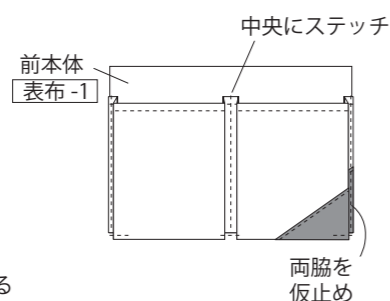

#### 後ろポケット

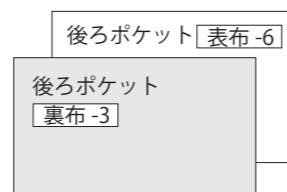

1) 表布の口部分を3つ折りにし、(裏布-3)をはさんでステッチ ※裏布は3つ折りにしない

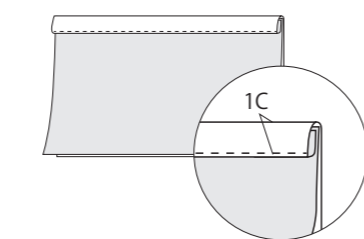

2) 後本体にポケットを付ける

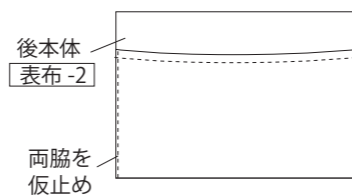

#### 本体にパーツを縫い付ける

1) 前本体、底マチ、後本体を中表にはぎ合わせる

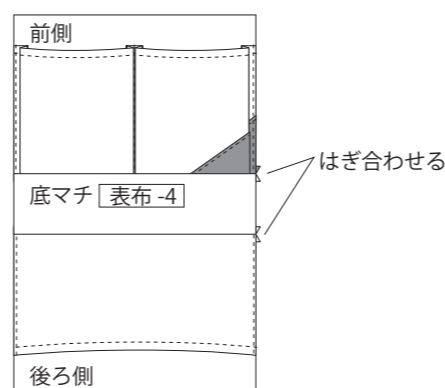

2) 持ち手を仮止めする

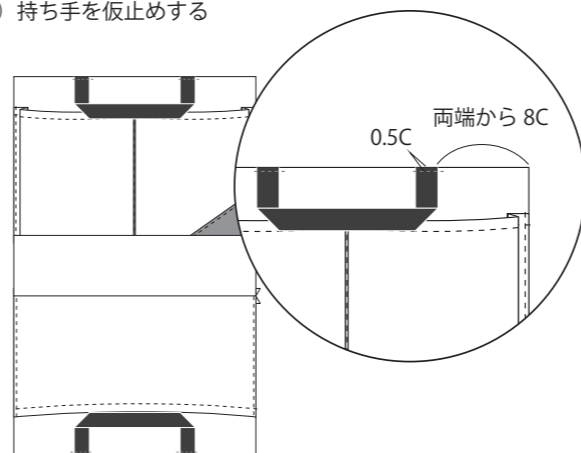

#### 脇マチを縫い合わせる

1) 脇マチにDカンを仮止めする

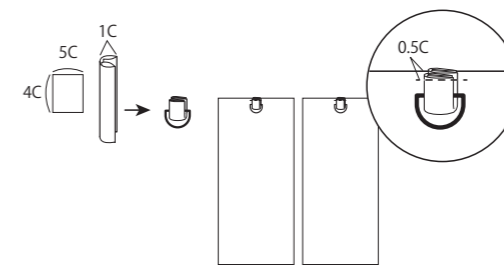

2) 脇マチを縫い合わせる

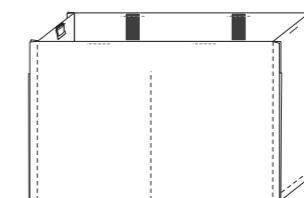

3) 表に返す

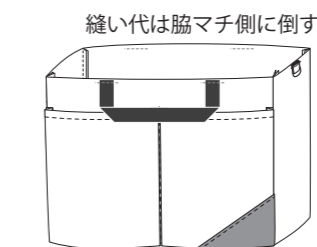

#### ファスナー

1) 開く方の端を裏側に折り返し仮止めしておく

2) もう片方の端をアクセント布-2でくんでステッチ

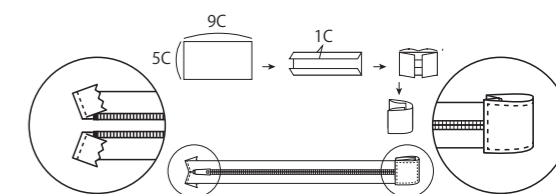

3) ファスナー持ち出し布の両端を内側に折り込んでアイロンで形を整える

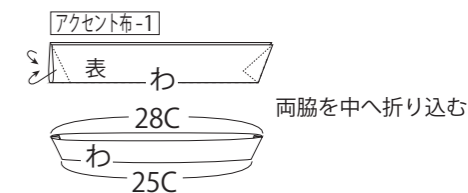

4) ファスナーに縫い付ける

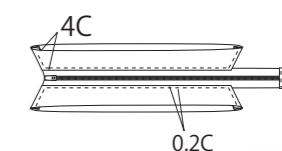

## ▶裏袋を作る

内ポケットを作り、裏布に縫い付ける

### 内ポケットを作る

1) 口を3つ折りする

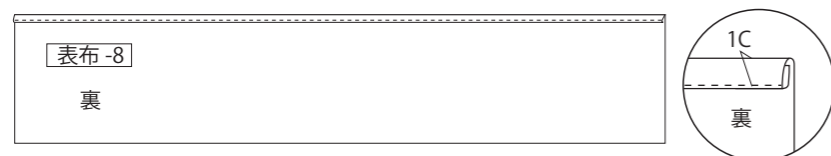

2) 図のように折る

両端の1cmは縫い代分

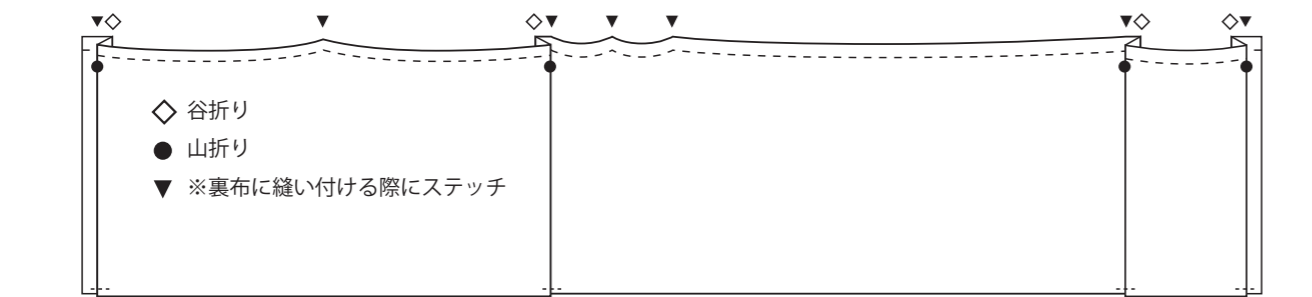
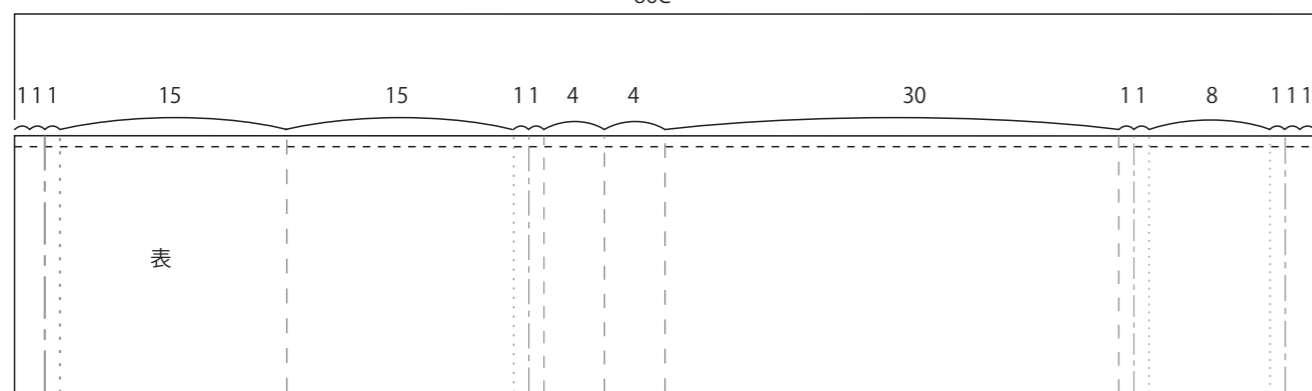

- ◇ 谷折り
- 山折り
- ▼ ※裏布に縫い付ける際にステッチ

マチ分を仮抑え

マチ分を仮抑え

マチ分を仮抑え

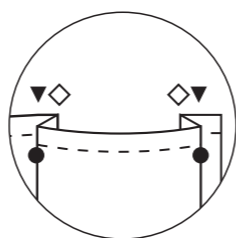
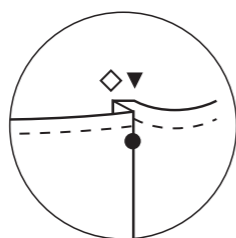
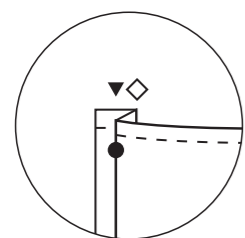

### 内ポケットを裏袋に縫い付ける

1) 内ポケットを下から5Cの位置に図のように付ける

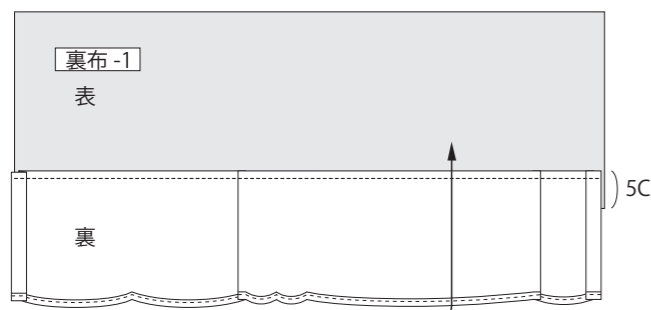

1) ステッチをする 両端は仮止め

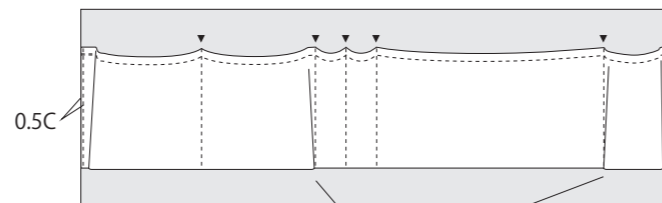

マチ分を噛まないように  
気をつけてステッチする

### 内ポケットを裏袋に縫い付ける

1) 中表に半分に折り、はぎ合わせる

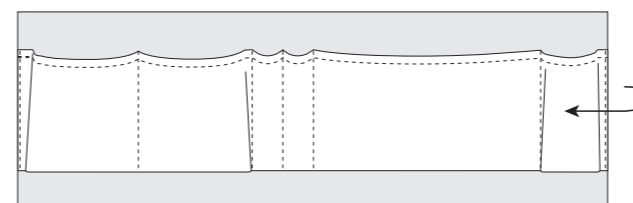

2) はぎ合わせ部分を4Cずらして  
下を縫いとする

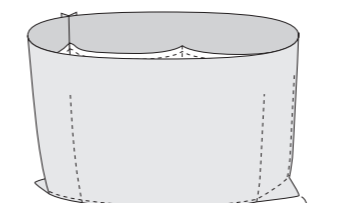
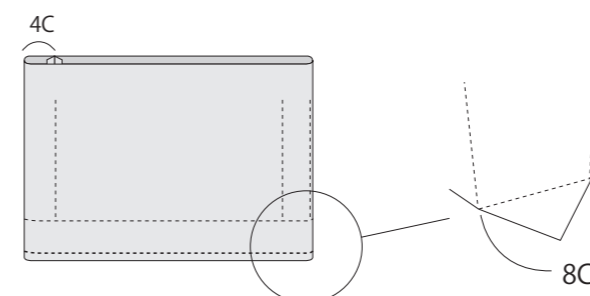

底側へたため

真上から見た内ポケットのイメージ

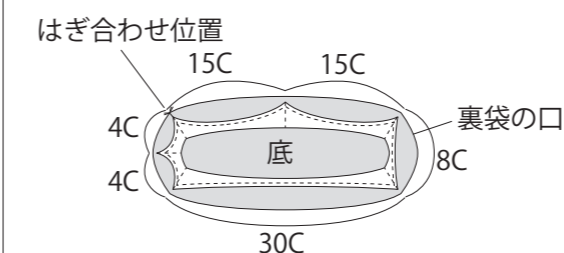

### 表袋にファスナーを縫い付ける

1) ファスナーを仮止めする  
※ファスナーの向きに注意



## ▶表袋と裏袋を縫い合わせる

### 見返しを作る

1) 縫い代1cmではぎ合わせる



### 見返しを付ける

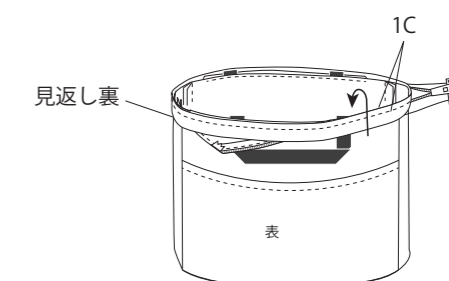

### 仕上げ

1) 裏袋を表袋と合わせる

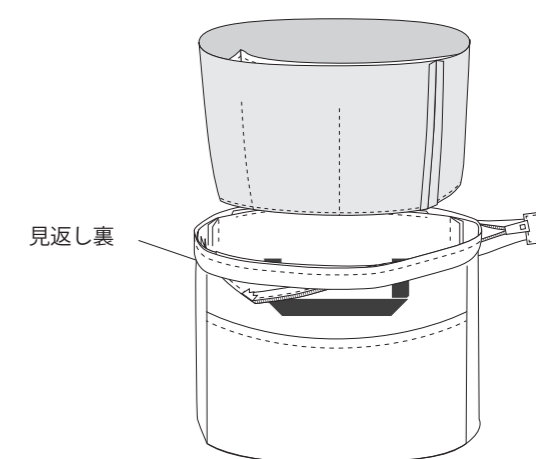

見返し裏

2) 見返しを内側に折り込んでまつる

