

POP' N KIDS
ランチバッグ

品番 : 300125



材料

表布 : 110cm幅 × 0.3m
裏布 : 110cm幅 × 0.6m
接着芯 : 92cm幅 × 0.3m
カラーテープ25mm幅 : 0.7m
ポンポンブレード : 0.9m
カラーひも5mm幅 : 2m

寸法

単位 : センチ 【 】 : 縫い代
縫い代は周囲1cmつける
接着芯は表布の裏に貼っておく

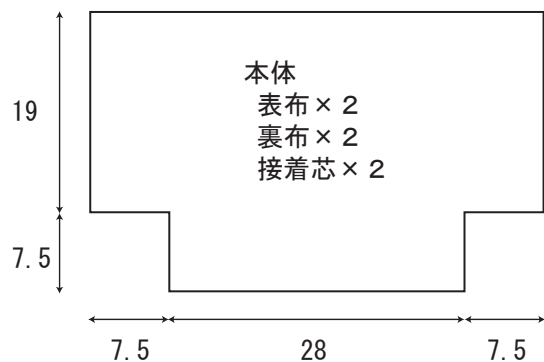
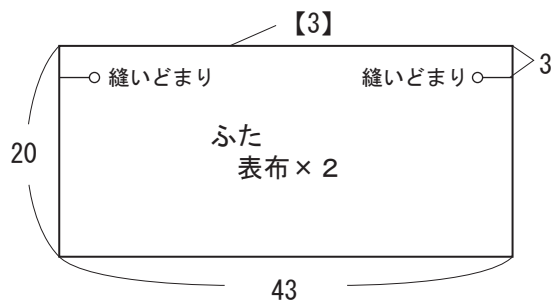

1. ふたをつくる

- ①両脇にジグザグミシンをかけ
ふた布を中表に合わせて両脇を
縫いどまりまで縫う。

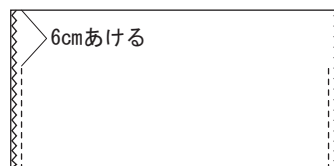

- ②あき部分の縫い代を折り、コの字に
をステッチかける。

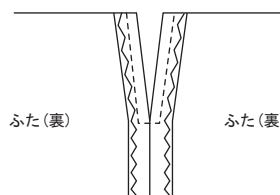

- ③袋口を三つ折りして縫う

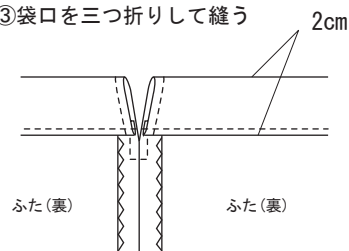

2. 中表にあわせて両脇、底を縫う

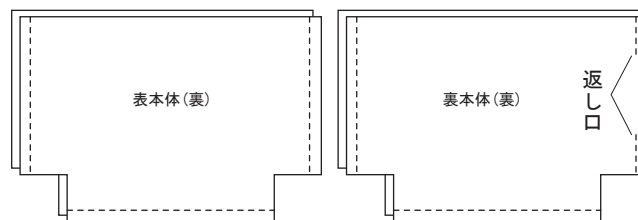

3. マチを縫う

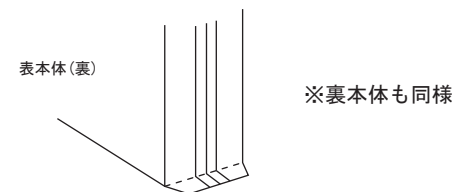

4. 表本体と裏本体を縫い合わせる

- ①持ち手(カラーテープ35cmカット)を
表本体の縫い代に仮止めする。
- ②表本体と裏本体を中表に合わせ、
間にふたをはさみ袋口を縫う。

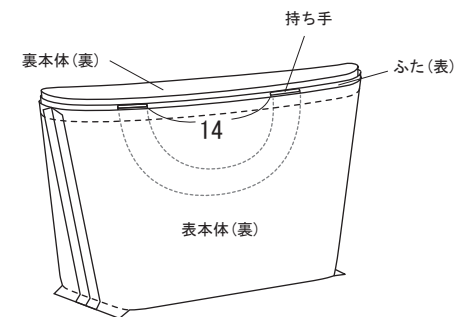

5. 仕上げる

- ①返し口を縫う
- ②ふたと持ち手を上に起こし、袋口にステッチをかける
- ③ふたを下に倒し、ポンポンをたたきつける
- ④ひも(1m2本)を通す

